

ART. 1HC

SWING - DONDOLO - SCHAUKEL - BALANCELLE

IMPORTANT, A CONSERVER POUR CONSULTATION

ULTÉRIEURE: A LIRE ATTENTIVEMENT

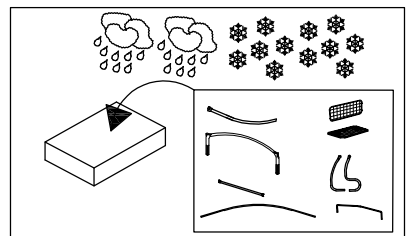
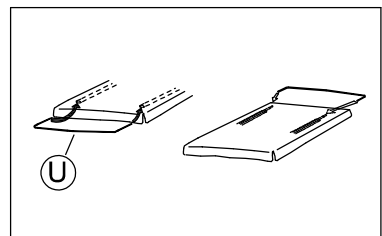
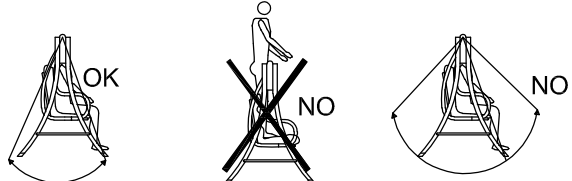
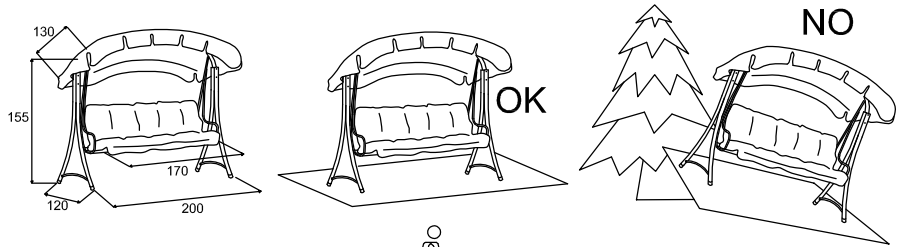
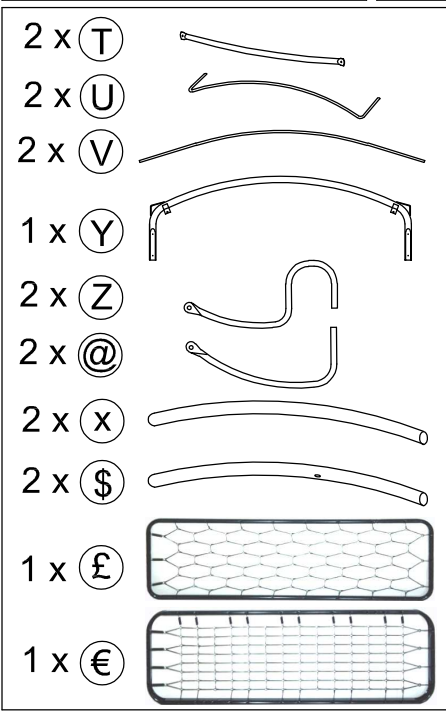
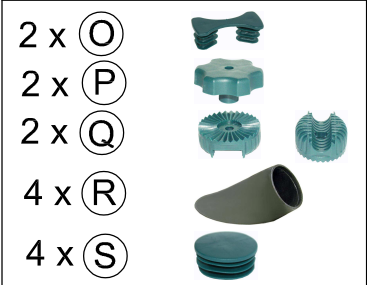
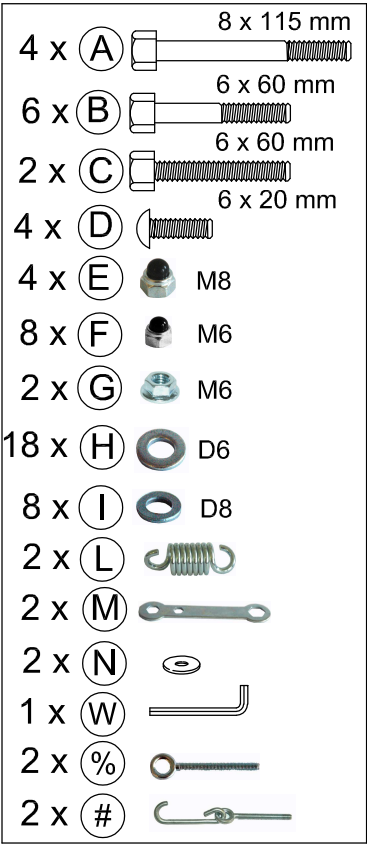

- UTILIZZO PRODOTTO:USO DOMESTICO.
- CONDITIONS D'UTILISATION DU PRODUIT:USAGE DOMESTIQUE
- CONDITION FOR USE OF THE PRODUCT:DOMESTIC
- BEDINGUNGEN FÜR DIR BENUTZUNG DES PRODUKTS: HAUSGEBRAUCH!
- TEME L'UMIDITA'
- À STOCKER À L'ABRI DE L'HUMIDITE'
- STORE IN A DRY PLACE
- ARTIKEL VON FEUCHTIGKEIT FERNHALTEN

- ISTRUZIONI DI MONTAGGIO
- INSTRUCTION DE MONTAGE
- ASSEMBLY INSTRUCTIONS
- MONTAGEANWEISUNG
- ISTRUZIONI DA CONSERVARE.
- INSTRUCTION TO RETAIN.
- INSTRUCTIONS A CONSERVER.
- ANWEISUNGEN ZU HALTEN.

AVERTISSEMENT
 BIEN MANIPULER LE PRODUIT AFIN D'ÉVITER TOUT RISQUE DE PINCEMENT ET CISAILLEMENT
 NE PAS UTILISER POUR DE JEUNES ENFANTS
 NE PAS FUMER LORS L'UTILISATION
 NE PAS METTRE LA BALANCELLE À PROXIMITÉ D'UNE SOURCE CHAUDE (FLAMME,CHAUFFAGE,ETC..)

- SI CONSIGLIA DI EFFETTUARE IL MONTAGGIO IN DUE
- LE MONTAGE EST PLUS FACILE A' REALISER A' DEUX
- IT IS ADVISABLE THAT TWO PEOPLE WORK TOGETHER WHEN ASSEMBLING THIS PRODUCT
- WIR EMPFEHLEN, DAß ZWEI PERSONEN SICH BEI DER MONTAGE BETEILIGEN



CONDITIONS D'ENTRETIEN
 A' NETTOYER AVEC UN LINGE HUMIDE

- STRUTTURA METALLICA IN ACCIAIO, VERNICIATA IN POLVERE EPOSSIDICA.
- METAL FRAME IN STEEL, PAINTED IN EPOXI POWDER.
- STRUCTURE METALLIQUE EN ACIER, VERNI EN POUDRE EPOXI.
- METALLISCH WEBSTUHL AUS STAHL, ANSTRICH MIT EPOXYHARDZ.

PRODOTTO DA
 PRODUIT DE
 MADE BY
 HERGESTELLT VON

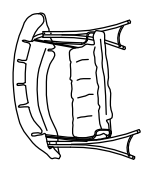

- Questo prodotto è garantito per 2 anni contro i **difetti di fabbricazione**. Si prega di contattare il rivenditore al più presto per ogni eventuale vizio o difetto del prodotto e di presentare lo scontrino d'acquisto e queste istruzioni. Il produttore **non risponde** per: sostituzione di parti soggette ad usura; uso improprio o non corretto montaggio; danni causati da incendio, acqua o fenomeni naturali.
- Ce produit est garanti pour 2 ans pour les **défauts de fabrication**. Vous êtes priés de contacter le revendeur au plus vite pour chaque éventuel vice ou défauts du produit et de présenter le bulletin d'achat et ces instructions. Le producteur **ne répond** pas pour: remplacement de parties sujettes à usure; utilisation improprie ou incorrecte montage; dommages causés par incendie, eau ou phénomènes naturels.
- This product is guaranteed for 2 years against **manufacturing defects**. Please contact the dealer as soon as possible for any defect of the product and show the receipt and this instructions. The producer **is not responsible** for: replacement of part due to normal wear and tear; Improper use or Incorrect assembling; damage caused by fire, water of natural events.
- Dieses Produkt ist garantiert für **Fabrikations- oder Materialfehler** für 2 Jahren. Bewahren Sie den Kassenbonn sorgfältig und diesen anweisungen auf und unterrichten Sie den Händler umgehend, wenn etwaige Defekte vorliegen. Die Garantie **erstreckt sich nicht auf**: Austausch von Teilen aufgrund normaler Verschleisserscheinungen; Missbrauch oder falsch Montage; Schäden, die durch Feuer, Wasser oder höhere Gewalt.



